

OMRAN

■ ADVANCED CENTER

مركز العمران المتقدم

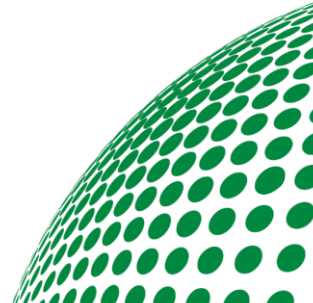

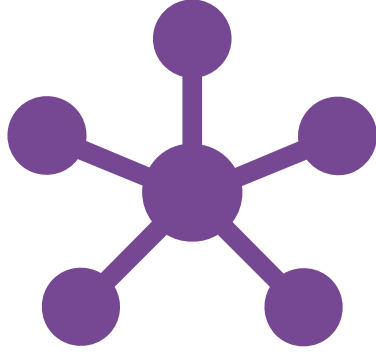

الاستراتيجية	1
تاريخ وأرقام	2
تواجدنا المحلي	3
الخدمات التي نقدمها وعروض الخدمة الأساسية	4
الهيكل التنظيمي	5
عملاء المركز	6
الشركاء الاستراتيجيين	7
سابقة الاعمال والمشاريع الحالية	8
الوثائق والشهادات	9
معلومات الاتصال	10



OMRAN

ADVANCED CENTER

مركز العمران المتقدم

يعتبر مركز العمران المتقدم أحد بيوت الخبرة الوطنية وأحد فروع مجموعة بن جلاله القابضة والذي يعد من الشركات الاستشارية الهندسية المتخصصة في التصميم وإدارة المشاريع والإشراف على التنفيذ وتقديم حلول الأعمال، كما يعمل مركز العمران جاهدا على أداء المهام المسندة إليه في الوقت المحدد له بالإضافة إلى توفير أعلى مستويات الجودة في إطار الميزانية المخصصة والمواصفات المحددة للمشروع، كما أن للمركز عدة شراكات وتحالفات مع شركات عالمية من أجل تطبيق أحدث التقنيات بالعالم

OUR DESIGN HAS.. NO MORE... NO LESS



التطوير المستمر والتوسع بشكل أكبر
مع الحفاظ على الأداء المتميز لأعمالنا

الحرص الدائم على إرضاء العملاء
وتصميم مشاريعهم بشكل مبدع
وآمن وطبقا للمعايير العالمية
وتقديم حلول الأعمال لتحسين
إدارة وضبط العمليات والنماذج
التشغيلية للمنظمات المرتبطة
بالتشغيل والصيانة، وذلك من خلال
توفير الكفاءات والخبرات الهندسية
والإدارية وإدارة تنفيذ المشاريع
لمطابقة أعلى المعايير



العمل بشكل دائم ومستمر على
دارسة وتقديم الحلول الهندسية
والإدارية المتكاملة والغير تقليدية
بما يتمشى مع ما يطلبه المالك من
تصميمات عصرية واقتصادية
متقدين بأعلى معايير الجودة
والنظم التكنولوجية الحديثة في
جميع المجالات الهندسية



نحن شركة استشارية رائدة في المملكة العربية السعودية، ومع شركاءنا الاستراتيجيين، تمكن خبرتنا في تقديم الخدمات الاستشارية والدعم الفني وإدارة المشاريع وإدارة الأصول والمرافق عملائنا من تحديد إستراتيجية فعالة مدعومة بسياسات وإجراءات من شأنها أن توائم أعمالهم نحو هدف مشترك يتمثل في خلق بيئة عمل ترعى وتنمي المواهب الوطنية، بما يتوافق مع رؤية المملكة 2030 وبما يحقق أعلى معايير الكفاءة والاستدامة.

+ 20 عاما من الخبرة

+ 300 موظف (إداري، مهندس، فني، عامل)

+ 53% نسبة المحتوى المحلي

+ 10 شركات عالمية لتنفيذ المشاريع النوعية

+ 177 مشروع استشاري وإشرافي

+ 300,000,000 SAR قيمة المشاريع لآخر ثلاث سنوات

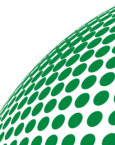

ساهم مستشارو مركز العمران المتقدم للاستشارات الهندسية في تقييم وتصنيف وتطوير عدة جهات حكومية، وتمكينهم من خلال دعم مبادرات التحول وتوفير التكاليف وإعداد اللوائح الفنية والقانونية والمعايير والأكواد، كما وقد ساهموا في كتابة الدليل الوطني لإدارة الأصول والمرافق، وتأهيل عدة مباني ومنشآت حكومية للريادة في تصميمات البيئة والطاقة (LEED).





خدمات استشارات الأعمال

- الاستشارات الاستراتيجية
- التحول الرقمي
- منظمة
- استشارات الاستدامة
- تطوير الشركات
- إعادة هندسة العمليات
- خدمات التدريب
- تحليلات البيانات
- إدارة سلسلة التوريد
- العمليات



خدمات إدارة المشاريع

- إدارة المشاريع (PMO)
- إدارة العقود (PMC)
- إدارة الأصول والمرافق
- التقدير وإدارة التكاليف
- إدارة المخاطر
- إدارة المشتريات
- تطوير المشاريع
- تقييم التكلفة والأضرار
- إدارة الإنشاءات
- التخطيط والجدولة
- إدارة أصحاب المصلحة



الخدمات الاستشارات الهندسية

- دراسات الجدوى
- إدارة التصميم
- الإشراف على موقع البناء
- الصحة والسلامة والبيئة
- الهندسة القيمة
- تحليل التأخير والتعطيل
- التكليف النهائي والتسليم
- تخطيط البنية التحتية
- حلول هندسية مستدامة
- ضمان ومراقبة الجودة

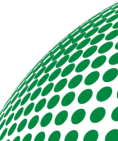





الضيافة



الرياضة والترفيه



البنية التحتية



الهيئات والوزارات



التعليم



النقل



البنوك



الثقافة والجودة



التطوير العقاري



المياه



الطرق



الصحي



الصناعة الوطنية



المساجد



المصانع

هيئة تطوير منطقة المدينة المنورة
Al Madinah Region Development Authority



الهيئة الملكية لمدينة الرياض
ROYAL COMMISSION FOR RIYADH CITY



وزارة البيئة والمياه والزراعة
Ministry of Environment Water & Agriculture

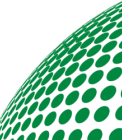



SHESA Architectural Design
Roma, Italy



شركة عالمية متخصصة
في تطوير المنشآت الرياضية



Imperium Engineering
London, UK



شركة رائدة في مجال الهندسة
والإنشاءات والنمذجة (BIM)



SURBANA Urban Planning Group
Singapore



شركة متخصصة في التخطيط
العمراني والتصميم والإدارة
والاستشارات الهندسية



BUREAU VERITAS
Paris, France



شركة متخصصة في إدارة
المشاريع وتقييم التصاميم
ومنح الشهادات



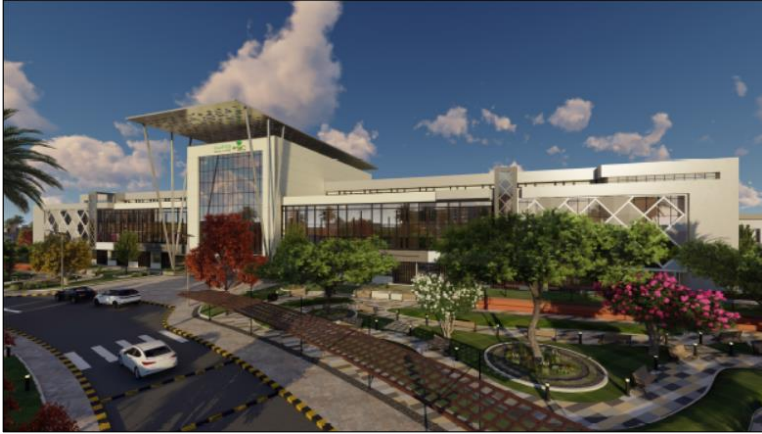

المشروع	1	تطوير الموقع العام ومباني مستشفى الملك عبد العزيز
المالك	2	وزارة الصحة
المجال	3	تصميم وتطوير المباني والموقع العام
الموقع	4	مدينة جدة
سنة التنفيذ	5	2021-2022 م
وصف المشروع	6	عمل مركز العمران على تطوير كامل للموقع العام بمساحة 330,000 متر مسطح وجميع واجهات مباني مستشفى الملك عبد العزيز ومستشفى الصحة النفسية بمدينة جدة وذلك بإعداد المقترحات الأولية للتصاميم وإعداد التصميم الابتدائي بما يتوافق مع الهوية البصرية لوزارة الصحة وكذلك بالتنسيق والاعتماد من الشئون الهندسية بوزارة الصحة ثم الانتهاء من التصميم النهائي وإعداد مستندات الطرح كاملة (جداول الكميات & المواصفات الفنية & الشروط العامة والخاصة).





1	المشروع	تصميم محاكم الاستئناف وزارة العدل
2	المالك	وزارة العدل
3	المجال	تصميم هندسي متكامل والإشراف على التنفيذ
4	الموقع	المدينة المنورة، ساكا، جازان، تبوك، الجوف، عرعر
5	سنة التنفيذ	2015 م
6	وصف المشروع	صمم مركز العمران المتقدم عدد (6) محاكم وكتابات عدل في (6) مناطق مختلفة بالمملكة العربية السعودية، وتضمن مجال العمل لمركز العمران المتقدم التصاميم الهندسية الكاملة عن طريق تصميم هوية موحدة للمباني وتطبيقها على (6) مواقع حول المملكة ومن ثم الإشراف على التنفيذ.



منشآت
monsha'at
الهيئة العامة للمنشآت الصغيرة والمتوسطة
Small & Medium Enterprises General Authority



1	المشروع	تصميم مبنى ومراكز دعم المنشآت
2	المالك	الهيئة العامة للمنشآت الصغيرة والمتوسطة
3	المجال	تصميم داخلي هندسي متكامل
4	الموقع	مواقع متعددة - المملكة العربية السعودية
5	سنة التنفيذ	2019 م
6	وصف المشروع	تضمن مجال العمل لمركز العمران المتقدم التصاميم الهندسية الكاملة لمواقع عدة حول المملكة العربية السعودية. الهدف من المشروع هو توحيد هوية مباني الهيئة مع تصميم هوية موحدة وتطبيقها على عدة فروع حول المملكة. تم الانتهاء من الهوية وتطبيقها على الفروع التالية (المدينة، بريدة، جدة، الخبر).





1	المشروع	تصميم المبنى الإداري لشركة التعاونية
2	المالك	شركة التعاونية للتأمين
3	المجال	تصميم وإشراف هندسي متكامل
4	الموقع	الخبر - المنطقة الشرقية
5	سنة التنفيذ	2015 م
6	وصف المشروع	تعتبر الشركة التعاونية للتأمين واحدة من أكبر شركات التأمين المتواجدة في المملكة العربية السعودية، وحين قررت الشركة أن يكون لها نشاط في مجال الاستثمار العقاري في محافظة الخبر شرعت في تأجير مبنى إداري إلى شركة KBR العالمية التي اتخذته مقراً لها في السعودية والشرق الأوسط.

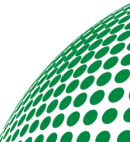



1	المشروع	تصميم مبنى إداري وبرج الاختبارات
2	المالك	شركة فوجي
3	المجال	تصميم وإشراف هندسي متكامل
4	الموقع	جدة - منطقة مكة المكرمة
5	سنة التنفيذ	2016 م
6	وصف المشروع	يعتبر مصنع فوجي من أكبر مصانع المصاعد والسلالم المتحركة في المملكة العربية السعودية، ويشمل نطاق مركز العمران المتقدم التصميم الهندسي الكامل وإدارة المشروع.





1	المشروع	تصميم مصنع دورا دورا
2	المالك	شركة كارجيل
3	المجال	تصميم هندسي متكامل وإشراف على التنفيذ
4	الموقع	الخرج
5	سنة التنفيذ	2015 م
6	وصف المشروع	من أكبر المصانع في المملكة لإنتاج مستحضر الجلوكوز الطبيعي المستخرج من النباتات وذلك لاستخدامه في صناعة الأعلاف الحيوانية، ونطاق الأعمال هو القيام بأعمال التصميم والإشراف على التنفيذ وإدارة المشروع.





1	المشروع	تصميم مصنع أعلاف اراسكو
2	المالك	شركة اراسكو
3	المجال	تصميم هندسي متكامل وإشراف على التنفيذ
4	الموقع	الخرج
5	سنة التنفيذ	2016 م
6	وصف المشروع	تعتبر أراسكو من الشركات الرائدة في منطقة الشرق الأوسط وتقوم بإنتاج ما يقارب 2 مليون طن سنوي من الأعلاف، وتطبيقا لاستراتيجيتها في التوسع لرفع الإنتاج إلى 4.5 مليون طن سنويا قامت بتكليفنا للقيام بأعمال التصميم والإشراف على التنفيذ لإنشاء خط إنتاج جديد.





1	المشروع	تصميم مصنع أعلاف اراسكو
2	المالك	شركة اراسكو
3	المجال	تصميم هندسي متكامل وإشراف على التنفيذ
4	الموقع	الدمام
5	سنة التنفيذ	2016 م
6	وصف المشروع	تعتبر أراسكو من الشركات الرائدة في منطقة الشرق الأوسط وتقوم بإنتاج ما يقارب 2 مليون طن سنوي من الأعلاف، وتطبيقا لاستراتيجيتها في التوسع لرفع الإنتاج إلى 4.5 مليون طن سنويا قامت بتكليفنا للقيام بأعمال التصميم والإشراف على التنفيذ لإنشاء خط إنتاج جديد.

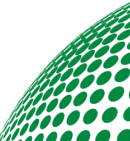



1	المشروع	صوامع تخزين الأعلاف
2	المالك	شركة اراسكو
3	المجال	تصميم هندسي متكامل وإشراف على التنفيذ
4	الموقع	الدمام
5	سنة التنفيذ	2014 م
6	وصف المشروع	تعتبر أراسكو من الشركات الرائدة في منطقة الشرق الأوسط وتقوم بإنتاج ما يقارب 2 مليون طن سنوي من الأعلاف، وتطبيقا لاستراتيجيتها في التوسع لرفع الإنتاج إلى 4.5 مليون طن سنويا قامت بتكليفنا للقيام بأعمال التصميم والإشراف على التنفيذ لإنشاء خط إنتاج جديد.

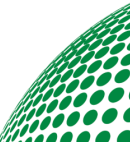



1	المشروع	تصميم محطة وقود
2	المالك	شركة النفط العماني
3	المجال	تصميم هندسي وإشراف على التنفيذ
4	الموقع	مواقع متعددة - المنطقة الشرقية
5	سنة التنفيذ	2017 م - حتى الآن
6	وصف المشروع	تضمن مجال العمل لمركز العمران المتقدم التصاميم الهندسية الكاملة لمواقع عدة في المنطقة الشرقية الهدف من المشروع هو توحيد هوية محطات الوقود مع تصميم هوية موحدة وتطبيقها على عدة فروع حول المملكة.



sizzlerhouse[®]
AUTHENTIC WORLD FLAVORS



المشروع	1	تصميم مطعم سززر هاوس
المالك	2	شركة دار الضيافة
المجال	3	تصميم هندسي وإشراف على التنفيذ
الموقع	4	الرياض
سنة التنفيذ	5	2017 م
وصف المشروع	6	تضمن مجال العمل لمركز العمران المتقدم التصميم الهندسية الكاملة بالإضافة إلى التصميم الداخلي للمشروع والإشراف على التنفيذ.





وزارة الرياضة
Ministry of Sport



المشروع	1	تقديم الخدمات الاستشارية لرفع كفاءة المنشآت الرياضية
المالك	2	وزارة الرياضة
المجال	3	الدعم الفني والإشراف الهندسي
الموقع	4	مواقع متعددة (43 موقع) - كافة مناطق المملكة
سنة التنفيذ	5	2023 م - حتى الان
وصف المشروع	6	تقييم المنشآت الرياضية ورفع كفاءتها طبقا لاشتراطات الفيفا والاتحاد الآسيوي، وتأهيل تلك المنشآت لاستضافة الأحداث الرياضية بالمملكة.

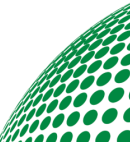



اتفاقية اطارية مفتوحة لتقديم خدمات استشارية	المشروع	1
وزارة الاستثمار	المالك	2
الدعم الفني (تصميم - اشراف)	المجال	3
مواقع متعددة	الموقع	4
2023 م - حتى الان	سنة التنفيذ	5
إعداد الدراسات والتصميمات الهندسية والرسومات لمشاريع الوزارة، وإعداد جداول الكميات والمواصفات (مستندات الطرح)، وأعمال الإدارة والاشرف على التنفيذ لجميع مشاريع الوزارة.	وصف المشروع	6





وزارة البيئة والمياه والزراعة
Ministry of Environment Water & Agriculture



الإشراف على تنفيذ المشاريع الصغيرة بجميع مناطق المملكة	المشروع	1
وزارة البيئة والمياه والزراعة	المالك	2
الإشراف الهندسي	المجال	3
جميع مناطق المملكة	الموقع	4
2023 م - حتى الان	سنة التنفيذ	5
الإشراف على تنفيذ المشاريع الصغيرة (المياه، الثروة السمكية، البيئة، مختبرات ومحاجر وعيادات بيطرية ومباني إدارية) بجميع مناطق المملكة.	وصف المشروع	6





المشروع	1	ترميز مباني التراث المعماري وسط الرياض
المالك	2	وزارة الثقافة
المجال	3	الاشراف والدراسات
الموقع	4	الرياض
سنة التنفيذ	5	2024 م - حتى الان
وصف المشروع	6	إعداد كافة الدراسات للوحات الترميز لإبراز وتعزيز هوية وزارة الثقافة والاشراف على تصنيع وتوريد وتركيب عدد 1400 لوحة تراثية بمدينة الرياض.

تصاميم نماذج اللوحات (A-B-C)

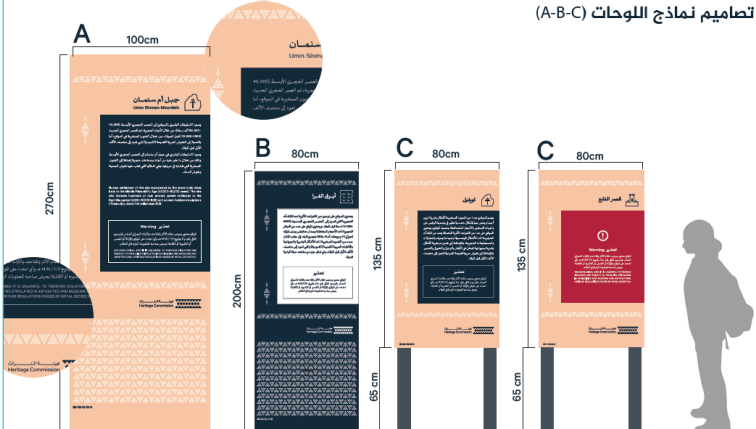



SDAIA

الهيئة السعودية للبيانات
والذكاء الاصطناعي
Saudi Data & AI Authority



المشروع	1	دراسة لأنظمة السلامة ومكافحة الحريق وتحديثها
المالك	2	الهيئة السعودية للبيانات والذكاء الاصطناعي
المجال	3	الدراسات
الموقع	4	الرياض - مواقع متعددة
سنة التنفيذ	5	2024 م - حتى الان
وصف المشروع	6	إعداد دراسة متكاملة لأعمال تشغيل وصيانة الأنظمة وفق اشتراطات الدفاع المدني للمباني على ان تغطي الدراسة الأنظمة لعدد 30 مبنى في الرياض وخارجها (مباني الفروع) واعداد خطط الاخلاء للمباني.





1	المشروع	الإشراف على العقود القائمة بالوزارة بالمنطقة الوسطى
2	المالك	شركة تطوير للمباني (TBC)
3	المجال	الإشراف الهندسي
4	الموقع	المنطقة الوسطى والشمالية
5	سنة التنفيذ	2023 م - حتى الآن
6	وصف المشروع	الإشراف على إدارة المرافق لأعمال التشغيل والصيانة واعمال النظافة واعمال صيانة المكيفات لعدد 5100 مدرسة بمناطق الرياض والقصيم وتبوك وحائل والجوف والحدود الشمالية.

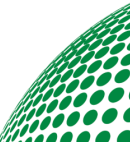



1	المشروع	الإشراف على العقود القائمة بالوزارة بالمنطقة الجنوبية
2	المالك	شركة تطوير للمباني (TBC)
3	المجال	الإشراف الهندسي
4	الموقع	المنطقة الجنوبية
5	سنة التنفيذ	2023 م - حتى الآن
6	وصف المشروع	الإشراف على إدارة المرافق لأعمال التشغيل والصيانة واعمال النظافة واعمال صيانة المكيفات بالمدراس التابعة لوزارة التعليم بالمنطقة الجنوبية.





1	المشروع	دراسة مشاريع وزارة التعليم الجاري تنفيذها - للمنطقة الغربية
2	المالك	شركة تطوير للمباني (TBC)
3	المجال	دراسة المشاريع
4	الموقع	جدة ومكة والمدينة المنورة وينبع والمهد والعدا
5	سنة التنفيذ	2023 م - حتى الان
6	وصف المشروع	دراسة المخططات وحصر الكميات والمستخلصات وجميع وثائق المشروع وعمل تطابق مع المنفذ على الطبيعة واعداد تقارير فنية عن المشاريع المنفذة ودراسة الإجراءات الفنية والإدارية المتخذة في المشاريع واعتماد مخططات الامن والسلامة.





وزارة البيئة والمياه والزراعة
Ministry of Environment Water & Agriculture

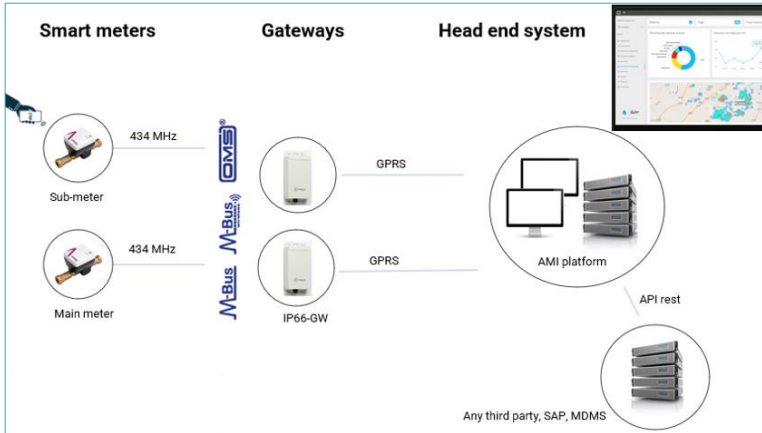

المشروع	1	دراسة وتطبيق الحلول الترشيدية لاستهلاك المياه
المالك	2	وزارة البيئة والمياه والزراعة
المجال	3	الدعم الفني والإشراف الهندسي
الموقع	4	الرياض (200 مسجد ومدرسة)
سنة التنفيذ	5	2023 م - حتى الان
وصف المشروع	6	عمل دراسات لتطبيق ترشيد استهلاك المياه على عينة من المساجد والمدارس لعدد 200 موقع بمدينة الرياض (المرحلة الأولى)، ومراقبة ورصد الاستهلاك لإيقاف التسريبات والممارسات الخاطئة.





وزارة البيئة والمياه والزراعة
Ministry of Environment Water & Agriculture

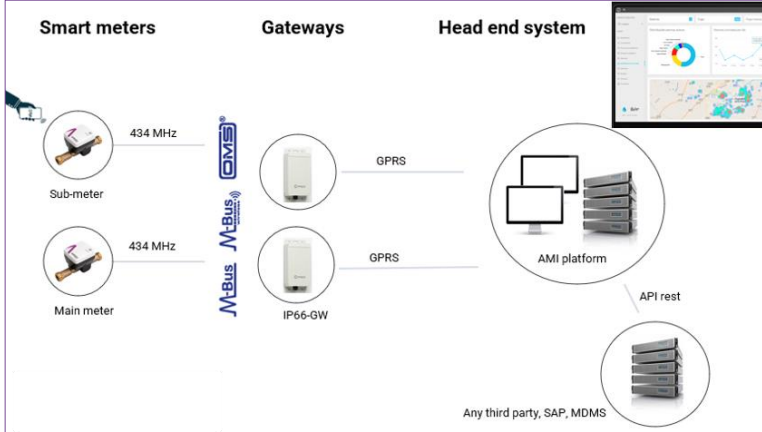

المشروع	1	دراسة وتطبيق الحلول الترشيدية لاستهلاك المياه
المالك	2	وزارة البيئة والمياه والزراعة
المجال	3	الدعم الفني والإشراف الهندسي
الموقع	4	مكة وجدة والمدنية المنورة والطائف (120 مسجد ومدرسة)
سنة التنفيذ	5	2023 م - حتى الان
وصف المشروع	6	عمل دراسات لتطبيق ترشيد استهلاك المياه على عينة من المساجد والمدارس لعدد 120 موقع بمكة وجدة والمدنية المنورة والطائف (المرحلة الثانية)، ومراقبة ورصد الاستهلاك لإيقاف التسريبات والممارسات الخاطئة.



**المركز الوطني
لكفاءة وترشيد المياه**
NATIONAL WATER EFFICIENCY
AND CONSERVATION CENTER
MAEE مائي



1	المشروع	تطبيق اللائحة للمراقبة والالتزام بمعايير الكفاءة وترشيد
2	المالك	المركز الوطني لكفاءة وترشيد المياه
3	المجال	الاستشارات الإدارية والاشراف
4	الموقع	الرياض
5	سنة التنفيذ	2023 م - حتى الان
6	وصف المشروع	إعداد وتطبيق اللوائح التنفيذية للمراقبة والالتزام بمعايير الكفاءة وترشيد للمياه في قطاعات (الزراعي، الحضري، الصناعي) على المستويين الحكومي والخاص.

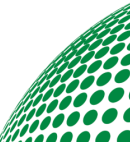



المركز الوطني
لكفاءة وترشيد المياه
NATIONAL WATER EFFICIENCY
AND CONSERVATION CENTER
MAEE مائي



المشروع	1	تحديد المعايير الفنية للري المرشد
المالك	2	المركز الوطني لكفاءة وترشيد المياه
المجال	3	اعداد دراسات فنية للري المرشد بالمزارع
الموقع	4	الرياض
سنة التنفيذ	5	2023 م - حتى الان
وصف المشروع	6	اعداد المعايير والمواصفات وتطوير شهادة المزارع المرشدة بالتعاون مع الجهات ذات العلاقة، واعداد الدليل الفني لكفاءة استهلاك المياه في الزراعة، واعداد المعايير لأدوات الري ومواصفات الأنظمة المرشدة.





دراسات فنية وقانونية واعداد ملاحق لعقد مقاولات	المشروع	1
الهيئة العامة لعقارات الدولة	المالك	2
دراسات	المجال	3
الرياض	الموقع	4
2023 م - حتى الان	سنة التنفيذ	5
عمل مركز العمران على تقديم الدعم الفني ومجموعة الخدمات الاستشارية الخاصة بالدراسات الفنية والقانونية لإعداد الوثائق والعقود للهيئة العامة لعقارات الدولة.	وصف المشروع	6





المشروع	1	كتابات عدل
المالك	2	وزارة العدل
المجال	3	الدعم الفني والإشراف الهندسي
الموقع	4	مواقع متعددة (11 موقع)
سنة التنفيذ	5	2020 م
وصف المشروع	6	كجزء من خطة خادم الحرمين الشريفين لتطوير مرفق القضاء، اسند للمكتب أعمال الدعم الفني والإشراف على التنفيذ لكتابات العدل في المنطقة الشرقية في عدة مواقع مختلفة.



وزارة المالية
Ministry of Finance



1	المشروع	مركز الملك عبدالله المالي
2	المالك	وزارة المالية
3	المجال	الدعم الفني وحصر الأعمال للمقاول الرئيسي شركة بيتور
4	الموقع	الرياض
5	سنة التنفيذ	2020 م
6	وصف المشروع	يعتبر المركز من أحدث وأكبر المشاريع في المملكة العربية السعودية ويضم العديد من الأبراج التي تعتبر علامة مميزة في سماء مدينة الرياض كما يضم محطة لمترو الرياض بتصميم فريد ومتميز، وشمل نطاق خدمات مركز العمران المتقدم الدعم الفني للمقاول الرئيسي للمشروع شركة بيتور للمقاولات.

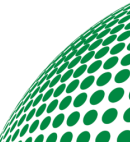



المشروع	1	مصنع الأنابيب غير الملحومة
المالك	2	ارسلوميتال
المجال	3	تصميم هندسي وإدارة المشروع
الموقع	4	الجبيل الصناعية - المنطقة الشرقية
سنة التنفيذ	5	2012 م
وصف المشروع	6	تعتبر ارسلوميتال من أكبر الشركات الرائدة في صناعة الصلب عالمياً حيث قررت أول مصنع لها في الشرق الأوسط لإنتاج مواسير الصلب الغير ملحومة ذات الأقطار الكبيرة والمستخدم في خطوط النفط والغاز والصناعات الكيماوية، ووقع اختيارها على مدينة الجبيل الصناعية لإنشاء مصنعها وبتكلفة وصلت إلى مليار دولار أمريكي، نطاق العمل هو مراجعة التصميمات الإنشائية والدعم الفني وإدارة المشروع مع الإدارة الهندسية لشركة ارسلوميتال.

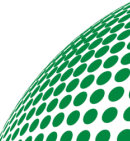



المؤسسة العامة للتقاعد
Public Pension Agency



1	المشروع	مجمع فندقي
2	المالك	المؤسسة العامة للتقاعد
3	المجال	الدعم الفني للمقاول الرئيسي - شركة بيتور
4	الموقع	شرما - منطقة تبوك
5	سنة التنفيذ	2018 م
6	وصف المشروع	المشروع عبارة عن فندقين، فندق 5 نجوم وفندق 4 نجوم ومجمع شاليهات، وشمل نطاق عمل مركز العمران المتقدم أعمال الدعم الفني والهندسي للمقاول الرئيسي.

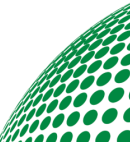



1	المشروع	مركز الملك عبدالعزيز
2	المالك	أرامكو السعودية
3	المجال	الدعم الفني وحصر الأعمال للمقاول الرئيسي شركة بيتور
4	الموقع	الظهران - المنطقة الشرقية
5	سنة التنفيذ	2018 م
6	وصف المشروع	<p>المبنى هو رمز من البناء الفني ويحتوي المبنى على عدد من الأقسام تشمل غرف متعددة الاستخدامات ومكتبات وصفوف دراسية وقاعات ثقافية.</p> <p>وشمل نطاق خدمات مركز العمران المتقدم الإشراف على أعمال التشغيل وإجراء الاختبارات اللازمة لجميع الأنظمة الكهربائية والميكانيكية للمبنى قبل البدء في التشغيل الرسمي.</p>





1	المشروع	مدينة الملك عبدالله الرياضية
2	المالك	أرامكو السعودية
3	المجال	الإشراف على أجزاء من عمليات التصميم والتنفيذ
4	الموقع	جدة - منطقة مكة المكرمة
5	سنة التنفيذ	2013 م
6	وصف المشروع	تم العمل مع شركة ARUB للإشراف على عمليات تصميم وتنفيذ مجموعة من أجزاء ملعب مدينة الملك عبدالله الرياضية الذي تولاه كمقاول تنفيذ شركة المهيدب.

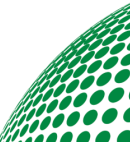



المؤسسة العامة للتقاعد
Public Pension Agency



المشروع	1	تطوير المبنى الرئيسي
المالك	2	المؤسسة العامة للتقاعد
المجال	3	الدعم الفني
الموقع	4	الرياض
سنة التنفيذ	5	تحت التنفيذ
وصف المشروع	6	تقديم خدمات الاستشارات الهندسية والدعم الفني والهندسي لصالح المؤسسة العامة للتقاعد بمدينة الرياض لتطوير المبنى الرئيسي للمؤسسة.





شركة جبل عمر للتطوير
JABAL OMAR DEVELOPMENT CO.



المشروع	1	فنادق جبل عمر - المرحلة الثانية
المالك	2	شركة جبل عمر
المجال	3	الدعم الفني للمقاول الرئيسي - شركة بيتور
الموقع	4	مكة المكرمة
سنة التنفيذ	5	تحت التنفيذ
وصف المشروع	6	تقع فنادق جبل عمر المرحلة الثانية بمكة المكرمة ويتكون من حوالي 1200 غرفة، ويتم تشغيله من قبل فنادق ويسترن وشيراتون، وكان نطاق العمل هو الدعم الفني الكامل للمقاول خلال كافة مراحل التنفيذ.

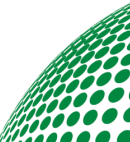



1	المشروع	مراكز الاسعاف
2	المالك	هيئة الهلال الأحمر
3	المجال	الدعم الفني والاشراف الهندسي
4	الموقع	مواقع متعددة
5	سنة التنفيذ	تحت التنفيذ
6	وصف المشروع	يشمل النطاق تقديم أعمال الدعم الفني لهيئة الهلال الأحمر على عدة مشاريع موزعة في كافة مناطق المملكة العربية السعودية (مراكز إسعافات، غرف عمليات).

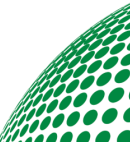



المؤسسة العامة للتقاعد
Public Pension Agency



1	المشروع	تطوير أرض الخبر
2	المالك	المؤسسة العامة للتقاعد
3	المجال	التخطيط الرئيسي بالتعاون مع SURBANA Master & GEG
4	الموقع	الخبر - المملكة العربية السعودية
5	سنة التنفيذ	تحت الإنشاء
6	وصف المشروع	يتكون المشروع من وحدات سكنيه وتجارية وفندق 5 نجوم ومركز مؤتمرات ومرافق ترفيهيه متعددة ويعد المشروع من اكبر المقترحات التطويرية لمدينة الخبر على اجمالي مساحة احوالي 833,000 متر مربع، ونطاق الاعمال هو اعمال التخطيط العمراني للمشروع بالإضافة إلى أعمال تصميم المرافق والبنية التحتية.

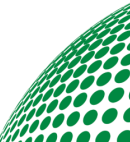



1	المشروع	تطوير مركز مدينة أبها
2	المالك	المؤسسة العامة للتقاعد
3	المجال	التخطيط الرئيسي
4	الموقع	أبها - المملكة العربية السعودية
5	سنة التنفيذ	2015 م
6	وصف المشروع	تم وضع خطة كاملة لتطوير مركز مدينة أبها تتضمن التالي: الفندق الرئيسي : 13 طابق مبني المكاتب : 11 طابق مبني الوحدات السكنية : 9 طوابق المرافق التجارية : 2 طابق مرافق متعددة الاستخدامات : 2 طابق مرافق ثقافية : 2 طابق مرافق اجتماعية : 2 طابق





المشروع	1	مشروع سكني
المالك	2	وزارة الإسكان – مجموعة بن جلاله
المجال	3	تصميم هندسي متكامل
الموقع	4	خميس مشيط
سنة التنفيذ	5	2018 م
وصف المشروع	6	يعد مشروع تلال الخميس أحد المجمعات السكنية المميزة في المنطقة الجنوبية لما يتميز به من كونه مجمعا سكنيا متكاملًا، واعتمد التصميم الخاص بتلال الخميس على الدمج بين الطراز العربي والطراز الحديث ويحتوي المجمع على عدة خيارات سكنية تناسب جميع العائلات.

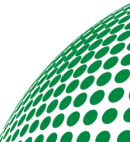

مصرف الإنماء
alinma bank



المشروع	1	درب الحرمين السكني
المالك	2	مصرف الإنماء
المجال	3	تصميم هندسي متكامل
الموقع	4	جدة
سنة التنفيذ	5	2022 م
وصف المشروع	6	مشروع مصرف الإنماء السكني يعد أحد المشاريع السكنية الجديدة ذات الطراز المعماري الحديث ويتيح المشروع للمستفيدين خيارات سكنية متعددة تناسب مع احتياجاتهم المختلفة.

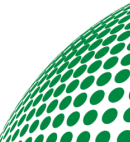



1	المشروع	مشروع سكني
2	المالك	شركة الراجحي اخوان ووزارة الاسكان
3	المجال	تصميم هندسي متكامل
4	الموقع	مكة المكرمة
5	سنة التنفيذ	2021 م
6	وصف المشروع	يعتبر مشروع الواحة السكني من اكبر المشاريع السكنية في مدينة مكة المكرمة، وتم اعتماد عدة نماذج سكنية في المشروع: عمارات سكنية وفيلات، كما تشمل نماذج العمارات عدة خيارات سكنية لتناسب الجميع، ويتميز المشروع بالدمج بين الحداثة واصالة المنطقة من حيث الدمج بين الهويتين لخلق تصميم يحافظ على الهوية رغم مواكبة العصر.

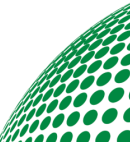



وزارة البيئة والمياه والزراعة
Ministry of Environment Water & Agriculture



رفع كفاءة عمليات التشغيل والصيانة بوزارة البيئة والمياه والزراعة	المشروع	1
معهد البحوث بجامعة الامير سطاتم بن عبد العزيز	المالك	2
إدارة وتنفيذ المشروع	المجال	3
الرياض	الموقع	4
2021-2023 م	سنة التنفيذ	5
يحتوي المشروع الذي تبلغ قيمته (17 ونصف مليون) ريال على مجموعة من المراحل التي تساهم في رفع كفاءة أعمال التشغيل والصيانة بالوزارة، وتم العمل على إنهاء المراحل الأولى التي تتضمن إعداد الاستراتيجيات التي تقود أعمال التشغيل والصيانة، كما تم إنجاز هيكلية وتوثيق السياسات الضابطة ونمذجة الإجراءات وإعداد أطر قياس ومتابعة الأداء.	وصف المشروع	6





وزارة البيئة والمياه والزراعة
Ministry of Environment Water & Agriculture



رفع كفاءة عمليات تشغيل وصيانة سدود المملكة	المشروع	1
وزارة البيئة والمياه والزراعة	المالك	2
إدارة وتنفيذ المشروع	المجال	3
الرياض	الموقع	4
2024-2022 م	سنة التنفيذ	5
<p>تتركز أعمال المشروع الذي تبلغ قيمته (25 مليون) ريال حول دراسة أوضاع السدود ورفع كفاءتها التشغيلية من خلال الإشراف على أعمال التشغيل والصيانة وتوفير الموارد البشرية الفنية لتقديم الدعم الفني والإشرافي وإيجاد الحلول لمعالجة كافة التحديات المرتبطة بالسدود، وتشمل تلك الحلول التنظيم الإداري والأدوات التقنية والمعدات والأجهزة الإلكترونية، كما تم التحالف مع مكتب BV " بيروفيرتاس " للاستعانة بخبراء عالميين لتقييم ممارسات التشغيل والصيانة وفق المقاييس والممارسات العالمية.</p>		<p>وصف المشروع</p> <p>6</p>

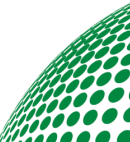

2/1



شهادة

تصنيف مقدمي خدمات المدن

تمنح وزارة الشؤون البلدية والقروية والإسكان شهادة تصنيف بالدرجة

للمنشأة مركز العمران المتقدم للاستشارات الهندسية



رقم السجل التجاري/ الترخيص	تاريخ إصدار السجل التجاري/ الترخيص	اسم مالك المنشأة	نوع المنشأة	جنسية المنشأة	رأس المال	بيانات المنشأة
5110002706		ناصر محمد ناصر آل جارالله			2114253.0	
رقم الشهادة	تاريخ الإصدار	حجم المنشأة	درجة التقييم الائتماني	درجة التقييم الفني		بيانات شهادة التصنيف
2023004069	09/05/2023		A-	87.0		
القطاع	الأنشطة					أنشطة شهادة التصنيف
المكاتب الهندسية	الاستشارات الهندسية للطرق والجسور والنفق، الاستشارات الهندسية للسكك الحديدية، الاستشارات الهندسية للموانئ البحرية وإنشاءات النقل البحري، الاستشارات الهندسية للمياه والصرف الصحي، أنشطة الاستشارات البحرية، أنشطة الاستشارات الجيولوجية، إدارة المشاريع الانشائية، أنشطة الاستشارات الهندسية والمعمارية، الاستشارات الهندسية للتخطيط الحضري، الاستشارات الهندسية لعمارة البيئة، أنشطة الهندسة للمشاريع الكهربائية والحفريات والامن والسلامة والكيمائية، إستشارات الهندسة الميكانيكية					

وكيل الوزارة لتتظيم مشغلي المدن

م. فيصل بن حسين المقار

- يسري مفعول هذه الشهادة حتى تاريخ 09/05/2024

- تصدر هذه الشهادة إلكترونياً وعلى الجهات المألكة للمشاريع التحقق من الشهادة المقدمة من خلال موقع الوزارة.





MINISTRY OF ENVIRONMENT, WATER AND AGRICULTURE HQ

Riyadh, Saudi Arabia

HAS FULFILLED THE REQUIREMENTS OF THE LEED GREEN BUILDING RATING SYSTEM CERTIFICATION ESTABLISHED
BY THE U.S. GREEN BUILDING COUNCIL AND VERIFIED BY GREEN BUSINESS CERTIFICATION INC.

LEED v4
BUILDING OPERATIONS AND MAINTENANCE: EXISTING BUILDINGS

CERTIFIED

September 2023

PETER TEMPLETON, PRESIDENT & CEO
U.S. GREEN BUILDING COUNCIL & GREEN BUSINESS CERTIFICATION INC.



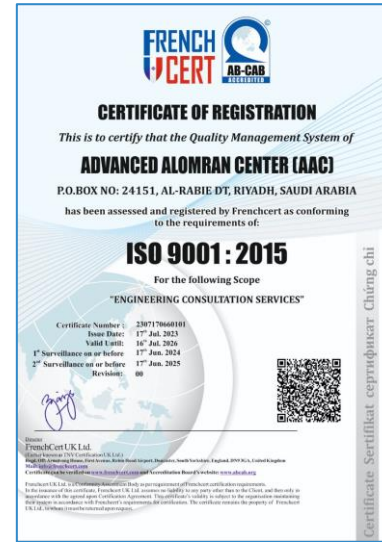

شهادة الجودة في السلامة

شهادة الجودة في البيئة

شهادة إدارة أمن المعلومات

شهادة الجودة

شهادة إدارة المشاريع





اسم المنشأة / مركز العمران المتقدم
الاسم التجاري / منشآت
الرقم الوطني / 3000282918
رقم الشهادة / 231870033
تاريخ الإصدار / 06-09-2023

تشهد الهيئة العامة للمنشآت الصغيرة والمتوسطة "منشآت" بأن المنشأة المذكورة أعلاه تتدرج من ضمن المنشآت الصغيرة والمتوسطة وفقاً لتعريف الاعتماد لدى "منشآت"

يمكن التحقق من الشهادة من خلال موقع منشآت
<https://www.monshat.gov.sa/>

تعد هذه الشهادة من الوثائق الحكومية الرسمية، وقد يوزع نتائجها أو استعمالها على أي صود أو أوراق أخرى التي تصدر لإثبات ويحفظ وفقاً لتعليمات أو إرشادات أو تعليمات أخرى، ولا يمكن استخدامها أو التوزيع أو النشر أو نشرها أو استخدامها في أي وثيقة أخرى، ولا يمكن استخدامها في أي وثيقة أخرى، ولا يمكن استخدامها في أي وثيقة أخرى، ولا يمكن استخدامها في أي وثيقة أخرى.

التاريخ: 2023/07/25 م
رقم الشهادة: M-0004279

هيئة المحتوي المحلي
Local Content & Government Procurement Authority

شهادة المحتوي المحلي
Local content certification

The Local Content & Government Procurement Authority certifies that the Local Content Score for Advanced Al oman Center Commercial Register No. (1010326158) for the year ended 31/12/2022, is 53.63%.

The validity of this certificate is 19 months from the above mentioned year ended.

Note:
This certificate was issued according to the procedures followed by the Authority and based on the disclosure submitted by the entity and the report issued by the approved audit firm, without holding LC/GPA minimally responsible.
This certificate is sent via electronic mail/automated system and it does not require a signature.

يؤكد هذا المحتوي المحلي
أن نسبة المحتوي المحلي
لمركز العمران المتقدم للاستشارات الهندسية
سجل تجاري رقم (1010326158) للسنة
المالية المنتهية بتاريخ 31/12/2022 م، تبلغ 53.63%.

صلاحية هذه الشهادة 19 شهراً من نهاية السنة المالية المذكورة أعلاه.

يمكن التحقق من صحة البيانات الواردة في الشهادة أعلاه من خلال الرابط التالي URL أو من خلال اسم الزبون الرضائي أعلاه

وزارة التجارة
Ministry of Commerce

شهادة تسجيل فرع مؤسسية

الرقم الوطني للشهادة: ١٠١٠٣٣١٦٨
اسم التاجر: ناصر محمد ناصر فرهاد
رقم التسجيل المدني/محافظة الأوقاف: ١٠١١٤٢٤٨٤٢
الفرع الرئيسي: الرياض
الفرع الفرعي: جدة

تاريخ الإصدار: 2022-06-15
تاريخ الانتهاء: 2023-06-14

يؤكد هذا المحتوي المحلي
أن نسبة المحتوي المحلي
لمركز العمران المتقدم للاستشارات الهندسية
سجل تجاري رقم (1010326158) للسنة
المالية المنتهية بتاريخ 31/12/2022 م، تبلغ 53.63%.

مركز العمران المتقدم للاستشارات الهندسية
Riyadh Chamber of Commerce and Industry

شهادة اعتماد

رقم الشهادة: 511002706
تاريخ الإصدار: 147/05/20
تاريخ الانتهاء: 146/05/19

يؤكد هذا المحتوي المحلي
أن نسبة المحتوي المحلي
لمركز العمران المتقدم للاستشارات الهندسية
سجل تجاري رقم (1010326158) للسنة
المالية المنتهية بتاريخ 31/12/2022 م، تبلغ 53.63%.

الهيئة العامة للزكاة والدخل
General Authority of Zakat & Tax

شهادة التسجيل في ضريبة القيمة المضافة
VAT Registration Certificate

رقم التسجيل الضريبي: 3000282918
تاريخ التسجيل: 2023/06/24

يمكن التحقق من صحة البيانات الواردة في الشهادة أعلاه من خلال الرابط التالي URL أو من خلال اسم الزبون الرضائي أعلاه

الهيئة العامة للزكاة والدخل
General Authority of Zakat & Tax

شهادة ضريبة القيمة المضافة
VAT Registration Certificate

رقم التسجيل الضريبي: 3000282918
تاريخ التسجيل: 2023/06/24

يمكن التحقق من صحة البيانات الواردة في الشهادة أعلاه من خلال الرابط التالي URL أو من خلال اسم الزبون الرضائي أعلاه

شهادة

اسم المنشأة: مركز العمران المتقدم للاستشارات الهندسية
رقم التسجيل التجاري: 1010326158

يؤكد هذا المحتوي المحلي
أن نسبة المحتوي المحلي
لمركز العمران المتقدم للاستشارات الهندسية
سجل تجاري رقم (1010326158) للسنة
المالية المنتهية بتاريخ 31/12/2022 م، تبلغ 53.63%.

شهادة سعودية

رقم الشهادة: 19883-191802
تاريخ الإصدار: 2022-06-15
تاريخ الانتهاء: 2023-06-14

يؤكد هذا المحتوي المحلي
أن نسبة المحتوي المحلي
لمركز العمران المتقدم للاستشارات الهندسية
سجل تجاري رقم (1010326158) للسنة
المالية المنتهية بتاريخ 31/12/2022 م، تبلغ 53.63%.

شهادة اشتراك

رقم العضوية الموحد: ١٠١٠٠١٧٤٤٤٤
تاريخ الإصدار: 2022/07/20
التصنيف: Second

يؤكد هذا المحتوي المحلي
أن نسبة المحتوي المحلي
لمركز العمران المتقدم للاستشارات الهندسية
سجل تجاري رقم (1010326158) للسنة
المالية المنتهية بتاريخ 31/12/2022 م، تبلغ 53.63%.

الرياض، المملكة العربية السعودية



حي الربيع - طريق الملك عبدالعزيز



رقم بريدي 241514 الرياض 11322

M.HUSSEIN@ADVCONCENTER.COM



www.advconcenter.com



+966543264982



+966114999925

